

Verifikační registr a Registr subjektů

IS DMVS

Jiří Formánek

20.9.2021



Digitální mapa veřejné správy (§ 4d)

zákona č. 47/2020 Sb.

(3) **IS DMVS** zajišťuje zejména:

- a) **jednotné rozhraní pro zobrazení** katastrální mapy, ortofotomapy a DTM krajů;
- b) **jednotné rozhraní pro předávání údajů k aktualizaci** DTM krajů a pro **zápis** do DTM krajů,
- c) vedení **seznamu vlastníků, správců a provozovatelů (VSP) TI a DI**, včetně údajů o tom, **v jakém území působí**,
- d) vedení **seznamu editorů** DTM krajů a **osob**, které za editora plní jeho editační povinnost, včetně rozsahu jejich oprávnění k editaci.



Registr subjektů IS DMVS

Seznam vlastníků, správců a provozovatelů TI

Seznam vlastníků, správců a provozovatelů DI

Seznam editorů DTM krajů

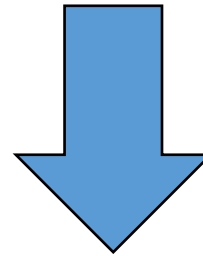

Registr subjektů IS DMVS



Digitální mapa veřejné správy (§ 4d)

zákona č. 47/2020 Sb.

(4) Podrobné vymezení obsahu seznamů podle odstavce 3 písm. c) (**VSP DTI**) a d) (**editoři**) stanoví prováděcí právní předpis. (**§ 8 a § 9 vyhlášky č. 393/2020 Sb.**)

(5) Dojde-li ke změně údajů vedených v seznamech podle odstavce 3 písm. c) a d) (**VSP DTI + editoři**), oznámí osoba, jejichž údajů se změna týká, tuto změnu **bezodkladně** správci IS DMVS prostřednictvím jednotného rozhraní podle odstavce 3 písm. b).



Přechodná ustanovení

- Dle **bodu 3 přechodných ustanovení** zákona **č. 47/2020 Sb.** , a v souladu s ustanovením **§ 4d odst. 3 písm. c)** poskytnou **VSP DTI na výzvu ČÚZK údaje** potřebné pro zprovoznění IS DMVS v části vedení **seznamu VSP DTI** , včetně údajů o tom, v **jakém území působí** .
- Dle **bodu 4 přechodných ustanovení** a v souladu s ustanovením **§ 4d odst. 3 písm. d)** poskytnou **VSP DTI** na **výzvu ČÚZK údaje** potřebné pro zprovoznění IS DMVS v části vedení **seznamu editorů DTM** krajů a osob, které za editora plní jeho **editační povinnost** , včetně **rozsahu oprávnění k editaci** .



Verifikační registr IS DMVS

V současné době **ČÚZK** řeší, **jakým způsobem** a z **jakých zdrojů** má dojít k naplnění **Registru subjektů IS DMVS**

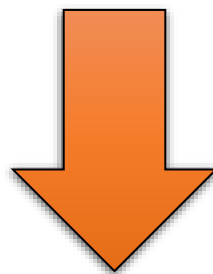

Verifikační registr IS DMVS



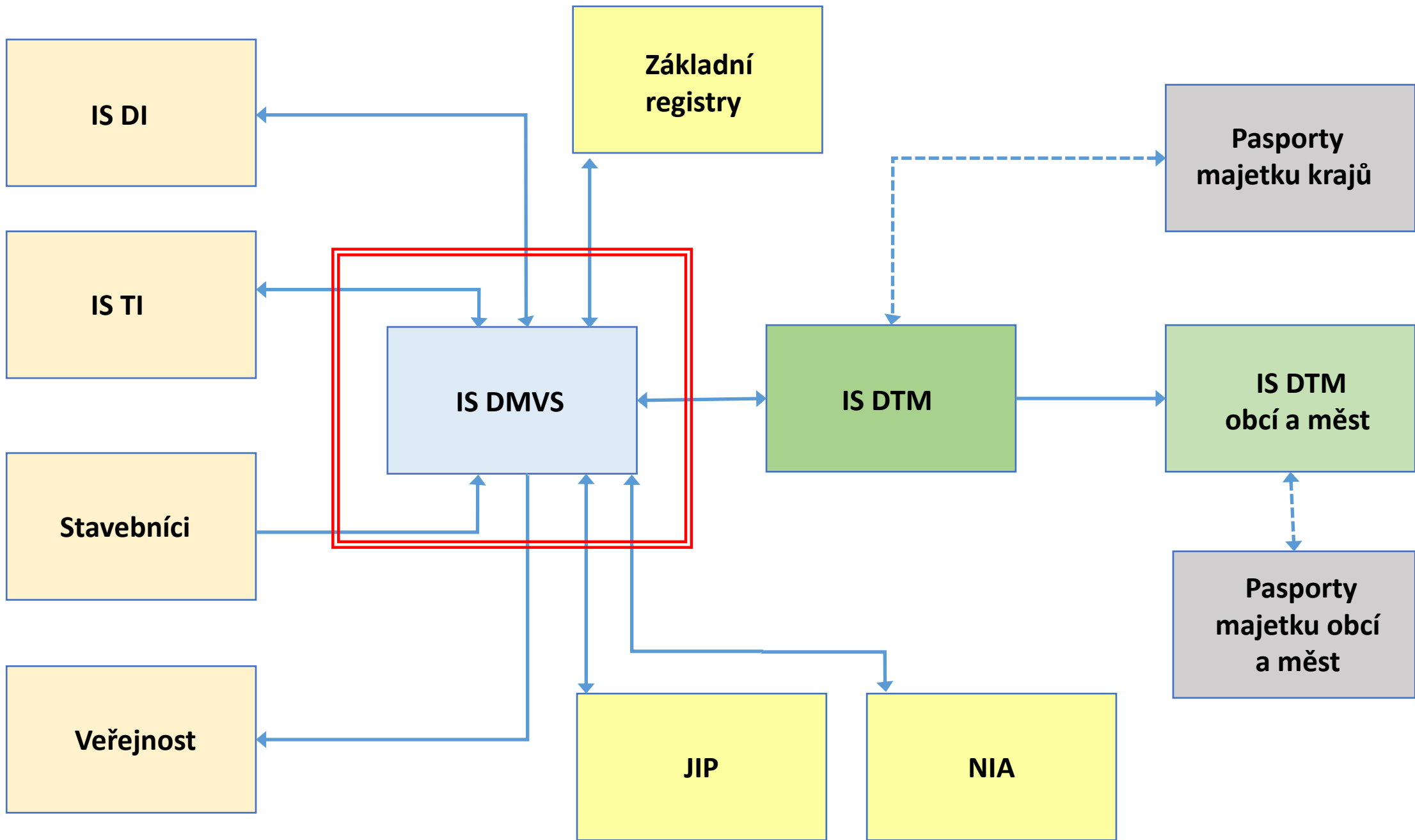

IS DMVS

Registr subjektů

data

Verifikační registr IS DMVS

Verifikační registr IS DMVS

Účelem **Verifikačního registru IS DMVS** je:

- **shromáždit dostupná data** ze stávajících evidencí ministerstev, ústředních orgánů, krajů, oborových komor a dalších zdrojů,
- **zpracovat a konsolidovat** údaje o **VSP DTI** a **editorech DTI a ZPS**,
- **ověřit** je proti **základním registrům**, případně dalším **věrohodným zdrojům**,
- na základě ověřených kontaktních údajů **učinit výzvu ČÚZK** a **oslovit** vlastníky, správce a provozovatele DI a TI,
- umožnit **neobeslaným subjektům** provést **registraci**,
- získat **ověřené údaje** potřebné pro **naplnění, spuštění a provozování Registru subjektů IS DMVS**.



Verifikační registr IS DMVS

implementační fáze

- rešerše a sběr dat
- konsolidace dat
- verifikace dat
- výzva ČÚZK
- registrace subjektů
- příprava migrace dat

31.12.2022

1.1.2023

Registr subjektů IS DMVS

produkční fáze

- migrace dat
- aktivace subjektů
- průběžná verifikace dat
- pilotní provoz
- produkční provoz

Verifikační registr IS DMVS

Etapy budování **Verifikačního registru IS DMVS**:



I. Sběr a analýza dat



II. Konsolidace a verifikace dat



III. Vývoj aplikace a registrace



IV. Výzva ČÚZK a oslovení subjektů



V. Příprava migrace dat

Verifikační registr IS DMVS

Etapa I. – sběr a analýza dat

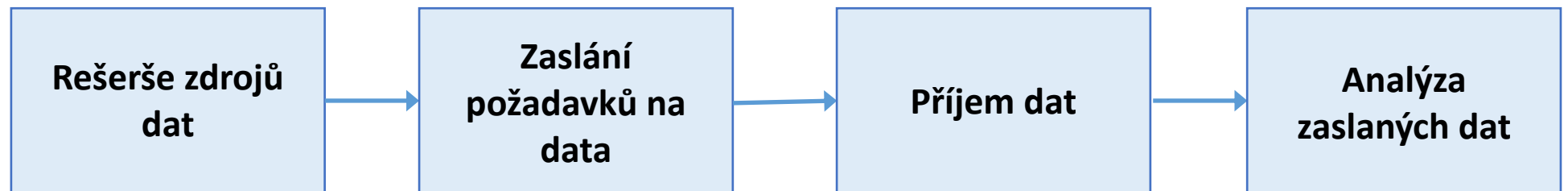

4Q 2020 – 2Q 2022

Verifikační registr IS DMVS

Etapa II. – konsolidace a verifikace dat

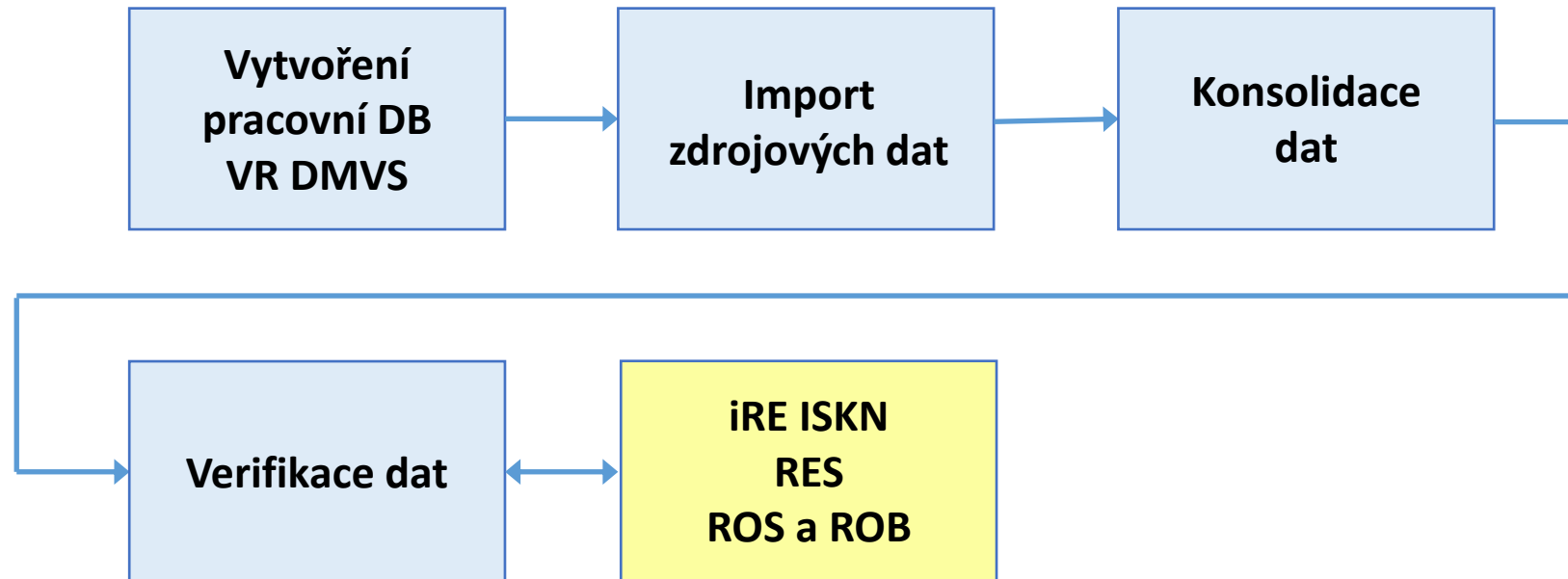

3Q 2021 – 2Q 2022

Verifikační registr IS DMVS

Etapa III. – vývoj aplikace a registrace

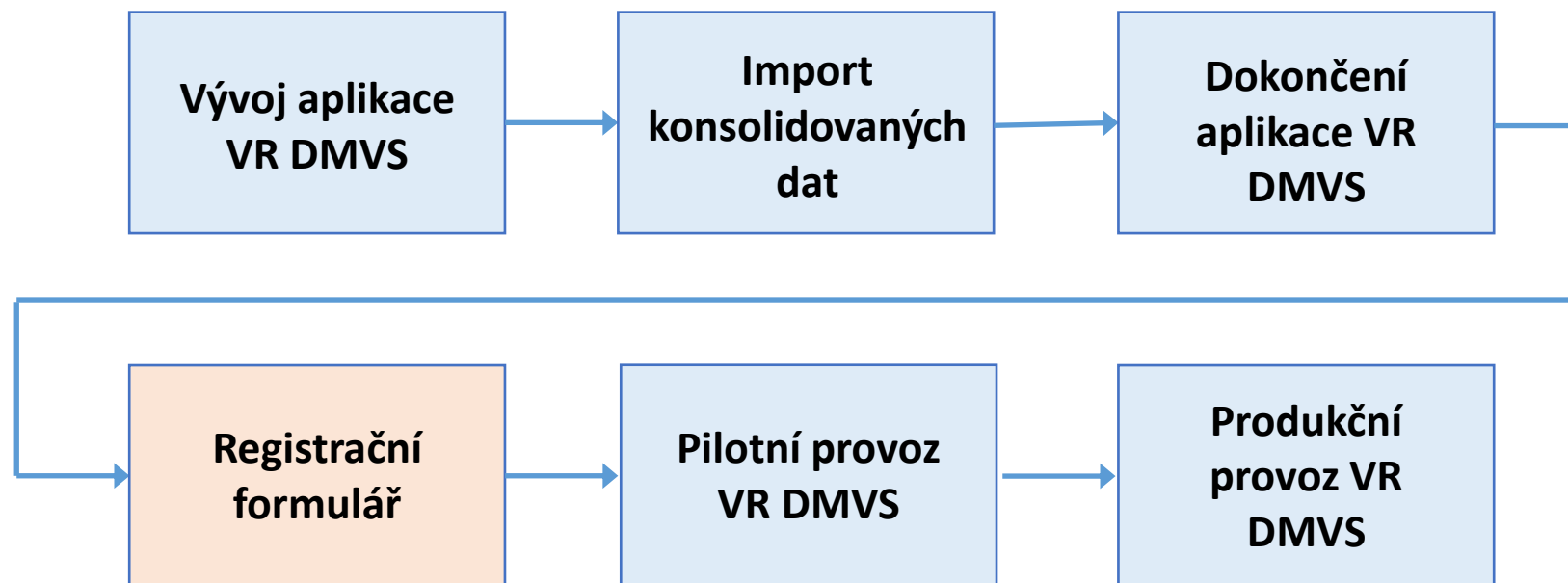

3Q 2021 – 1Q 2023

Verifikační registr IS DMVS

Etapa IV. - výzva ČÚZK a oslovení subjektů

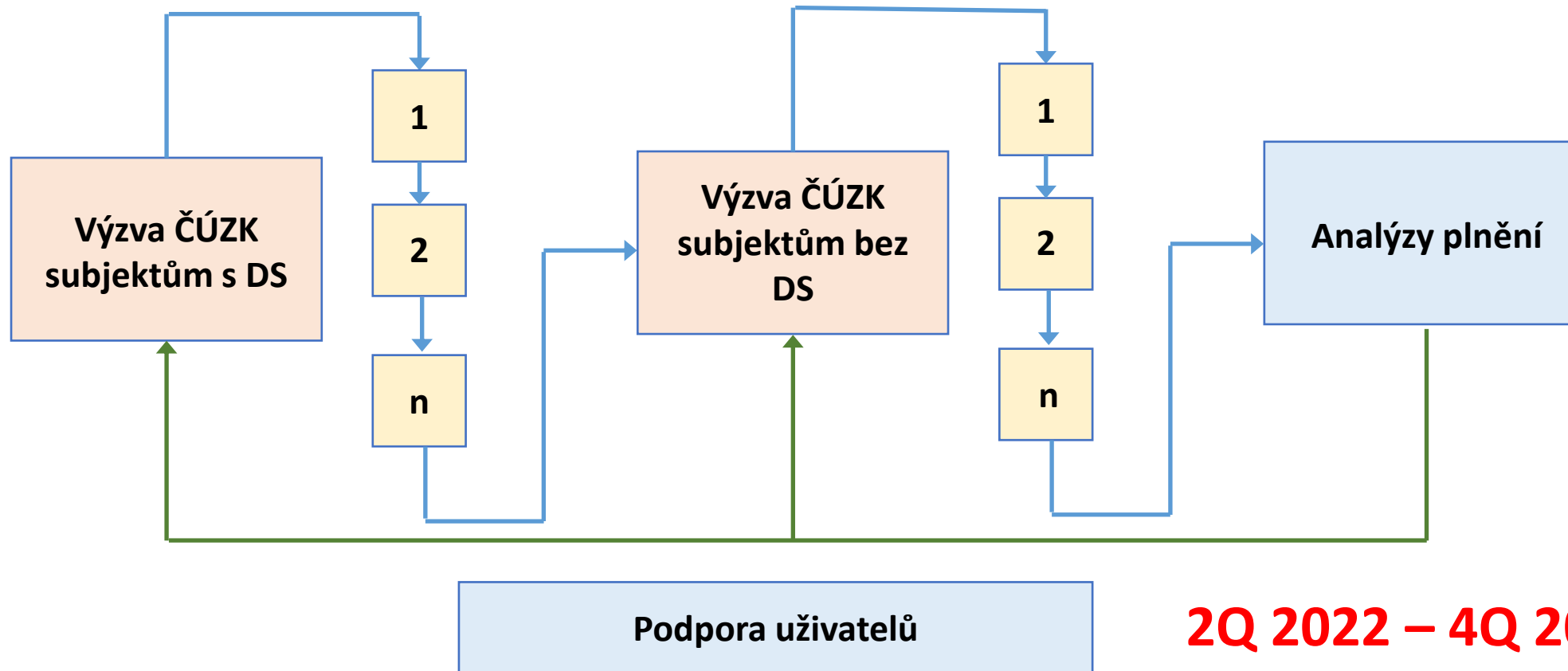

2Q 2022 – 4Q 2022

Verifikační registr IS DMVS

Etapa V. – příprava migrace dat

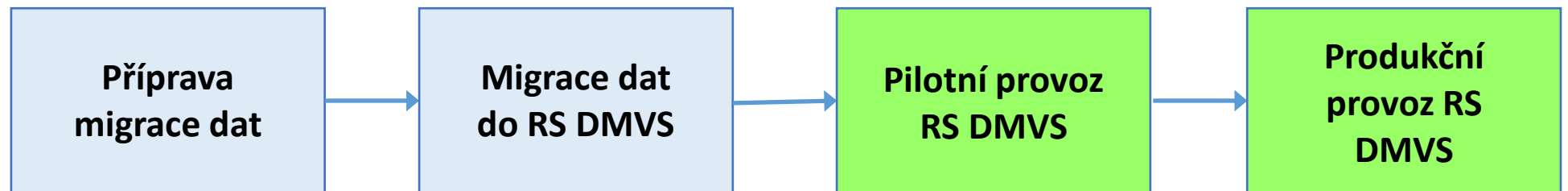

4Q 2020 – 2Q 2023

Závěr

■ Verifikační registr IS DMVS:

- je nástrojem pro **získání**, **konsolidaci** a **verifikaci** údajů o subjektech,
- jeho prostřednictvím bude ČUZK **vyzývat** a **oslovovat** subjekty,
- výsledkem budou **konsolidovaná data** pro naplnění **Registru subjektů**,
- není součástí IS DMVS, je budován pro implementační fázi.

■ Registr subjektů IS DMVS:

- bude zajišťovat **evidenci údajů** o subjektech - právnických i fyzických – **vlastnících, správcích a provozovatelích DTI, editorech DTI a ZPS**,
- v rámci pilotního provozu IS DMVS budou subjekty vyzvány k aktivaci,
- bude nedílnou součástí IS DMVS.



Děkuji za pozornost.

Ing. Jiří Formánek

jiri.formanek@cuzk.cz

